

ONETRACK

IT Sistema a binari ONETRACK - EN ONETRACK Track system - FR System de rail ONETRACK - DE ONETRACK Stromschienen system - NL ONETRACK Track system - ES Sistema de rieles ONETRACK - NO ONETRACK Sporsystem - DA ONETRACK skinneresystem - SV ONETRACK kanalsystem - ZH ONETRACK系统是 - RU Трековая система ONETRACK - ONETRACK® نظام مسارات - AR

IT Avvertenze per la sicurezza e l'installazione - EN Safety warnings for products and installation - FR Consignes de sécurité et d'installation - DE Sicherheitswarnungen für Produkte und Einbau - NL Veiligheids en installatievoorschriften - ES Advertencia de seguridad y de instalación - NO Sikkerhetsadvarslar for produkter og installasjoner - DA Advarslar for produkter og installationssikkerhed - SV Säkerhets varningen för produkter och installation - RU Предупреждение о соблюдении техники безопасности при установке и использовании продукта - ZH 关于产品和安装的安全警告 - AR تحذيرات السلامة وتركيب المنتجات

IT - Tutte le operazioni descritte in questo foglio di istruzioni devono essere eseguite da personale specializzato, escludendo tensione dall'impianto e rispettando le norme nazionali di installazione. L'azienda produttrice permette solo l'utilizzo dei componenti ONETRACK® all'interno delle applicazioni che utilizzano il suo sistema a binari. Questi componenti devono essere installati secondo le istruzioni di montaggio fornite dall'azienda. L'azienda, come produttrice, non è responsabile della sicurezza e del funzionamento del sistema ONETRACK® in caso si utilizzino componenti non appartenenti ad esso o se le istruzioni di montaggio non venissero rispettate. E' inoltre responsabilità dell'utente garantire la compatibilità elettrica, meccanica e termica tra il sistema e gli apparecchi di illuminazione utilizzati. Il binario ed i componenti ONETRACK®, compresi gli adattatori, non sono intercambiabili con accessori che non riportino il Marchio di Qualità. Sul binario ONETRACK® è possibile utilizzare solo le connessioni ONETRACK®. Le connessioni ONETRACK® possono essere utilizzate solo su binari ONETRACK®. Durante il montaggio dei binari rispettare le distanze di ancoraggio e non superare i carichi indicati nella relativa sezione.

EN - All the described operations of this instructions page must be done by specialized personnel only. Exclude voltage plant. Please respect national installation regulations. The manufacturer allows to use only ONETRACK® parts in applications where its track system is used. These parts must be installed according to the installation instructions. The company as a manufacturer is not responsible for the safety and functioning of the ONETRACK® system if parts not belonging to it are used or if any deviation from the installation instructions occurs. It is then the user's responsibility to ensure the electrical, mechanical and thermal compatibility between ONETRACK® system and the fixtures used with it. ONETRACK® tracks, its components and also the adapters can't be used with accessories without the Quality Mark. On ONETRACK® tracks one can use only ONETRACK® connections. ONETRACK® connections can be used only with ONETRACK® tracks. Do not exceed listed loading indicated in the relevant section and respect fixing distances during the track mounting.

FR - Toutes les opérations décrites sur cette page d'instructions doivent être effectuées par un technicien spécialisé. La tension d'alimentation doit être coupée et veuillez respecter la réglementation nationale des installations. Le fabricant permet uniquement l'utilisation des ONETRACK® articles dans les applications où son système de rail ONETRACK® est utilisé. Ces articles doivent être installés selon les instructions d'installation. La société en tant que fabricant n'est pas responsable de la sécurité et le fonctionnement du système ONETRACK®, si des articles qui ne lui appartiennent pas sont utilisés, ou si les instructions d'installation ne sont pas respectées. C'est responsabilité de l'utilisateur d'assurer la compatibilité électrique, mécanique et thermique entre le système ONETRACK® et les appareils d'éclairages utilisés. Le rail et les composants ONETRACK®, ainsi que les adaptateurs ne peuvent pas être utilisés avec des accessoires qui ne portent pas la marque de qualité. Sur le rail ONETRACK®, on peut uniquement utiliser les raccordements ONETRACK®. Les raccordements ONETRACK® ne peuvent être utilisés qu'avec les rails ONETRACK®. Respectez les distances entre les points de suspensions durant le montage des rails et ne dépassez pas le poids de chargement indiqué dans la section correspondante entre 2 points de suspension.

DE - Alle durchzuführenden Installationen sind nur durch Fachpersonal auszuführen. Schalten Sie die Anlage vor der Montage aus. Beachten Sie bitte die nationalen Installationsvorschriften. Die Herstellerfirma erlaubt die Verwendung des Systems ONETRACK® nur in Verbindung mit ONETRACK® Teilen. Alle Teile müssen entsprechend den Installationsanweisungen verbaut werden. Die Herstellerfirma ist nicht verantwortlich für Sicherheit und Funktionalität des ONETRACK® Systems bei Verwendung von Fremdteilen oder bei Abweichung von Installationsanweisungen. Der Anwender hat die elektrische, mechanische und thermische Verträglichkeit des ONETRACK® Systems und der damit verwendeten Komponenten zu gewährleisten. Die ONETRACK® Schiene und die dazugehörigen Komponenten wie auch Anschlussadapter können nicht zusammen mit Zubehör ohne Qualitätsgütezeichen verwendet werden. In der ONETRACK® Stromschiene können nur entsprechende ONETRACK® Verbinder eingesetzt werden. ONETRACK® Verbinder können nur mit ONETRACK® Stromschienen verwendet werden. Überschreiten Sie nicht die angezeigte Belastung und halten Sie Befestigungsabstände während der Schienenmontage ein.

NL - Alle beschreven uitvoeringen van deze instructiepagina mogen alleen uitgevoerd worden door gespecialiseerd personeel. De elektrische spanning moet worden uitgeschakeld en de nationale installatievoorschriften moeten worden toegepast. De fabrikant staat alleen het gebruik van ONETRACK®-onderdelen toe in toepassingen die zijn sporensysteem gebruiken. Deze onderdelen moeten geïnstalleerd worden volgens de installatievoorschriften. Het bedrijf is als producent niet verantwoordelijk voor de veiligheid en het functioneren van het ONETRACK-systeem, als er onderdelen gebruikt worden die er niet bijhoren of als er afgeweken wordt van de installatievoorschriften. Het is de verantwoordelijkheid van de gebruiker om te zorgen voor de elektrische, mechanische en thermische compatibiliteit tussen het systeem en de gebruikte verlichtingsapparaten. Het spoor en de ONETRACK-onderdelen, inclusief de adapters, kunnen niet gebruikt worden met accessoires zonder het kwaliteitsmerk. Op het ONETRACK-spoor kunnen alleen ONETRACK-verbindingen gebruikt worden. De ONETRACK-verbindingen mogen alleen op ONETRACK-sporen gebruikt worden. Gedurende de montage van de sporen, de anker afstanden respecteren en de hys capaciteiten in de relevante sectie niet overschrijden.

ES - Todas las operaciones descritas en esta hoja de instrucciones deben ser seguidas por personal especializado, apagando la corriente eléctrica y respetando las normas nacionales de instalación. La fábrica productora permite sólo el uso de componentes ONETRACK® dentro de las aplicaciones que utiliza su sistema de rieles. Estos componentes deben ser instalados según las instrucciones de montaje proporcionadas por la fábrica. La fábrica, como productora, no es responsable de la seguridad y del funcionamiento del sistema ONETRACK® en caso de utilizarse componentes que no le pertenezcan o si las instrucciones de montaje no fueran respetadas. Es responsabilidad del usuario garantizar la compatibilidad eléctrica, mecánica y térmica entre el sistema y los aparatos de iluminación usados. El riel y los componentes ONETRACK®, incluidos los adaptadores, no son intercambiables con accesorios que no tengan la Marca de Calidad. Sobre el riel ONETRACK® es posible usar sólo conexiones ONETRACK®. Las conexiones ONETRACK® sólo pueden ser usadas sobre los rieles ONETRACK®. Durante el montaje de los rieles, respete las distancias de anclaje y no exceda la carga indicada en la sección correspondiente.

NO - Alle beskrevne operasjoner i disse instruksjoner må kun gjennomføres av spesialisert personell. Vennligst respekter nasjonale installasjonsforskrifter. Produsenten tillater kun bruk av ONETRACK® deler i applikasjoner der dets sporsystem benyttes. Disse delene må installeres i henhold til installasjonsinstruksjonene. Firmaet som produsent står ikke ansvarlig for sikkerheten og funksjonaliteten til ONETRACK® systemet dersom ikke-tilhørende deler benyttes, eller dersom avvik fra instruksjonene forekommer. Der er da brukerens ansvar å sikre den elektriske, mekaniske og termiske kompatibiliteten mellom ONETRACK® systemet og delene benyttet. ONETRACK® sporfester, dens komponenter og adaptere kan ikke brukes med deler/tilbehør ut kvalitetsmerket (Marchio di Qualità). På ONETRACK® sporfester kan man kun benytte ONETRACK® koblinger. På ONETRACK® koblinger kan man kun benytte ONETRACK® sporfester. Overstig ikke belastningen indikert i den aktuelle delen og respekter festeavstander under festemontering.

DA - Alle beskrevne instruktioner i denne vejledningsside skal kun udføres af specialiseret personale. Sluk relæet. Respekter nationale installationsregulationer. ONETRACK® tillader kun at bruge ONETRACK® dele i applikationer, hvor ONETRACK® systemet anvendes. Disse dele skal installeres i henhold til installationsvejledningen. Firmaet som producent er ikke ansvarlig for sikkerhed og systemets funktion, hvis dele, der ikke tilhører dette anvendes, eller hvis der afviges fra installationsvejledningen. Det er brugerens ansvar at sikre den elektriske, mekaniske og termiske kompatibilitet mellem systemet og inventaret, der anvendes med det. Skinner, dens komponenter og adapterne kan ikke anvendes med tilbehør uden kvalitetsmærke. På ONETRACK® skinner kan man kun bruge ONETRACK® forbindelser. ONETRACK® forbindelser kan kun bruges med ONETRACK® skinner. Overstig ikke den oplyste belastning angivet i de relevante afsnit og respekter fastsættelsesafstande i forløbet af skinnermonteringen.

SV - Alla de åtgärder som beskrivs i denna instruktion måste utföras av behörig personal. Vänligen respektera nationella installationsföreskrifter. ONETRACK® tillbehör får endast användas med samma applikationer där ONETRACK® system används. Dessa delar måste installeras i enlighet med installationsanvisningarna. Företaget som tillverkar är inte ansvarig för säkerheten och funktionen hos systemet av de delar som inte tillhör den eller om någon annan avvikelser från installationsanvisningarna sker. Det är då användarens ansvar att de elektriska och mekaniska och termiska kompatibilitet mellan systemen och inventarier används enligt vad som hänvisas. Adaptern med tillhörande utrustning får inte användas utan kvalitetsmärkning. På ONETRACK® spår kan man endast använda ONETRACK® anslutningar. ONETRACK® anslutningar kan endast användas med ONETRACK® spår. Belastning får inte överstiga relevanta avsnitt och respektera fastställt avstånd under spåret.

RU - Все операции, описанные в этой инструкции, должны выполняться специализированным персоналом, исключите напряжение на оборудование. Убедительная просьба соблюдать государственные нормативы по установке. При использовании трековой системы освещения компания-производитель допускает использование только компонентов ONETRACK®. Данные комплектующие должны быть установлены согласно инструкции по сборке. Компания, как производитель, не несет ответственности за безопасность и корректную работу системы в случае использования сторонних комплектующих либо в случае несоблюдения инструкций. Пользователь сам несет ответственность за обеспечение электрической, механической и термической совместимости между системой ONETRACK® и используемыми осветительными приборами. ONETRACK® и его компоненты, в том числе адаптеры, не являются взаимозаменяемыми с аксессуарами, не маркированными фирменным Знаком Качества. Соединительные системы фирмы могут использоваться только совместно с треками данного производителя. Не превышайте допустимое напряжение в соответствующих разделах трека и соблюдайте расстояние между точками крепления при установке трека.

ZH - 本说明页中所述全部操作都必须且只能由专业人员完成。安装装置时，请关掉所有电压设备以及遵守有关国家安装操作规定。最终用户与/或安装人员需对以下负责，保证：保证系统的电、机械与温度与所安装的框架以及相连接的设备的兼容性。安装轨道时，不可超过文件中所规定的荷载和距离轨道与其配件以及适配器，不可与不带质量标志的部件一起用。ONETRACK®的轨道只可以使用的连接件ONETRACK®的连接件只能用于ONETRACK®的轨道ONETRACK®公司允许只能使用ONETRACK®的零配件用于ONETRACK®轨道系统。零配件需要正确地按照安装说明来进行安装。如果使用非原厂的零配件，或者没有符合安装说明，那么作为生产厂家将不对系统的安全性和功能性所负责。这种情况下使用者有责任确保产品和灯具间的电气性、机械性及热容性的相兼容

AR - يجب تنفيذ جميع العمليات المذكورة في صفحة التعليمات هذه من قبل الموظف المختص فقط. باستثناء مقبس الجهد، يجب اتباع قواعد التركيب المحلية عند تركيب باقي الأجزاء. تسمح الشركة المصنعة باستخدام قطع ONETRACK® فقط في التطبيقات التي يستخدم فيها نظام مسارها. يجب تركيب هذه القطع وفق قواعد التركيب المحلية. إن الشركة غير مسؤولة عن سلامة المستهلك وعمل نظام ONETRACK® في حال استخدام قطع لا تعود لهذا النظام أو عند مخالفة تعليمات التركيب. عندئذ فإن المسؤولية تقع على عاتق المستهلك في ضمان التوافق الكهربائي والميكانيكي والحاراري بين نظام ONETRACK® والتجهيزات المستعملة معه. لا يمكن استخدام مسارات ONETRACK® أو مكوناتها ولا حتى المحولات مع ملحقات لا تحمل علامة الجودة. يمكن استعمال توصيلات ONETRACK® فقط على مسارات ONETRACK®، وكذلك يمكن استعمال توصيلات ONETRACK® على مسارات ONETRACK® فقط. لا تقم بتجاوز الحمولة المحددة المشار إليها في القطع ذو الصلة و تقيد بمسافات التثبيت خلال عملية تركيب المسار.

IT BINARIO TRIFASE + SEGNALE DI CONTROLLO - EN THREE-PHASE TRACK + CONTROL SYSTEM - FR RAIL TRIPHASÉ + GESTION DE CONTRÔLE - DE DREIPHASEN-STROMSCHIENE + STEUERSIGNAL - NL DRIE FASEN SPOOR + CONTROLE SYSTEEM - ES RIEL TRIFÁSICO + SEÑAL DE CONTROL - NO TRE-FASE SPOR + KONTROLLSYSTEM - DA 3+FASET SKINNE + KONTROLSYSTEM - SV TRE FAS KANAL + KONTROLLSYSTEM - RU Трехфазный трек + Система контроля - ZH 三相导轨 + 控制系统 - AR مسار المراحل الثلاث + نظام التحكم

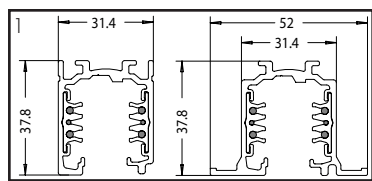

IT - Dimensioni **EN** - Dimensions **FR** - Dimensions **DE** - Größe
NL - Afmetingen **ES** - Dimensiones **NO** - Dimensjoner
DA - Dimensioner **SV** - Dimensioner **RU** - Параметры
ZH - 外形尺寸 **AR** - الأبعاد

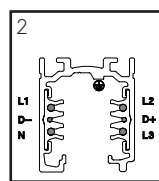

IT - Polarità **EN** - Polarity **FR** - Polarité
DE - Polarität **NL** - Polariteit **ES** - Polaridad
NO - Polaritet **DA** - Polaritet
SV - Polaritet **RU** - Полярность
ZH - 极性 **AR** - القطبية

IT - Il sistema binario ONETRACK® è un sistema misto trifase con due conduttori aggiuntivi per la gestione di un qualsiasi segnale (per esempio dali, dmx, lon, eib, ecc). Il sistema è certificato secondo la norma EN 60570 e la sua installazione deve essere eseguita da personale qualificato. Sono previsti quattro tipi di fissaggio: direttamente a plafone o a parete, utilizzando le asole già previste nel binario (usare una vite a testa svasata, fig. 3), a plafone o a parete tramite la clip metallica (codice S-9000/111), appeso tramite le sospensioni presenti a catalogo o a controsoffitto/a incasso senza superare i carichi massimi (fig.4). Durante il cablaggio elettrico bisogna rispettare lo schema elettrico indicato in fig. 5.

EN - ONETRACK® system is a 3 phase mixed system with two additional conductors intended to manage a general data signal (for example dali, dmx, lon, eib, etc). The system is EN 60570 certified and its installation must be accomplished by highly qualified person. There are four possible installation systems: directly on ceiling or on wall, using the mounting holes on the track (use a countersink head screw, pic.3), on ceiling or on wall using a metal clip (code S-9000/111), hanging by the suspension (see the catalog) or recessed without exceeding the maximum loads (pic. 4). During the wiring the electrical the scheme of pic. 5 must be followed.

FR - Le système rail ONETRACK® est un système triphasé mixte avec deux conducteurs supplémentaires pour n'importe quel gestion de contrôle (par exemple dali, dmx, lon, eib, etc.). Le système est certifié EN 60570 et son installation doit être effectuée par une personne qualifiée. Il y a 4 façons d'installation possibles: directement fixé au plafond ou au mur, en utilisant les trous dans le rail (utilisez une vis à tête plate, fig. 3), au plafond ou au mur (dans un sens horizontal) à l'aide d'une pince métallique (code S-9000/111), accrochés au plafond en suspension ou encastré dans un faux-plafond sans dépasser le poids de chargement (fig. 4). Pendant le câblage électrique, respectez le schéma de la fig. 5.

DE - Das ONETRACK® Stromschiene System ist ein gemischtes 3-Phasensystem mit zwei zusätzlichen Leitern für die Steuerung eines allgemeinen Datensignals (z.B. DALI, DMX, LON, EIB, usw). Das System ist zertifiziert nach DIN EN 60570 und darf nur von qualifiziertem Fachpersonal installiert werden. Es gibt drei Möglichkeiten, das System zu installieren: direkt an der Decke oder an der Wand unter Verwendung der Schlitze, die sich in der Schiene befinden, (Abb. 3), mit einem Metallclip (Code S-9000/111) an der Decke oder mit einem Stahlkabel (gemäß Katalogangaben) von der Decke hängend, zusammen mit verschiedenen Spannern, Klemmen und Befestigungsbügel (ohne die maximale Tragfähigkeit zu überschreiten (Abb. 4). Bei der Verdrahtung muss der Schaltplan (Abb. 5) beachtet werden.

NL - ONETRACK® systeem is een 3 fases mixed systeem met 2 additionele geleiders bedoeld om een standaard data signaal te beheren (bijvoorbeeld dali, dmx, lon, eib, etc). Het systeem is EN 60570 gecertificeerd en de installatie moet uitgevoerd worden door een gekwalificeerde persoon. Er zijn 4 mogelijke installatie systemen: direct op een plafond of muur, gebruik makend van de gaten op het spoor (gebruik een verzonken schroefkop, afbeelding 3), op het plafond of muur gebruikmakend van een metalen clip (code S-9000/111), ophanging (zie catalogus) of verzonken zonder de maximale lading te overschrijden (afbeelding 4). Tijdens de bedrading moet het elektrisch schema van afbeelding 5 gevolgd worden.

ES - El sistema de rieles ONETRACK® es un sistema trifásico mixto con dos conductores adicionales para el control de cualquier señal (por ejemplo dali,dmx, lon,eib, etc). El sistema está certificado según la norma EN 60570 y su instalación debe ser llevada a cabo por personal calificado. Son posibles cuatro tipos de instalación: directamente al plafón o la pared, utilizando los ojales del riel (usar tornillos de cabeza avellanada, fig. 3), al plafón o la pared mediante el clip metálico (código S-9000/111), colgado mediante los suspensores presentados en el catálogo o empotrado sin superar la carga máxima (fig.4). Durante el cableado, se debe respetar el esquema eléctrico indicado en la fig. 5.

NO - ONETRACK® systemet er et tre-fase mikset system med to tilleggsledere ment for å kontrollere et generelt datasignal (feks. dali, dmx, lon, eib, etc). Systemet er EN 60570 sertifisert og dets installasjon må utføres av høyt kvalifisert personell. Det er fire mulige installasjonsmetoder for systemet: direkte i tak eller på vegg ved bruk av nålepunkter på sporfestet (bruk en countersunk head screw, pic.3), på tak eller vegg ved bruk av en metallklips (kode S-9000/111), hengende i oppheng (se katalogen) eller innkorporert uten å overstige maksimal belastning (pic.4). Under kabling av det elektriske skjema, pic.5 må følges.

DA - ONETRACK® systemet er et 3-faset blandet system med to ekstra ledere med henblik på at håndtere et generelt data signal (feks dali, DMX, lon, EIB osv) systemet er EN 60570 certificeret og dets installation skal udføres af en yderst kvalificeret person. Der er fire mulige installationssystemer direkte i loftet eller på væggen ved anvendelse af punkterne på skinnen (brug en forsænker hoved skrue, figur 3), i loftet eller på væggen ved anvendelse af en metallklemme (kode s-9000/111), som hænger i suspension (se kataloget) eller forsænket uden at overskride den maksimale belastning (figur 4). Under udførelsen af den elektriske ledningsførelse følg skemaet i figur. 5.

SV - ONETRACK® System är ett 3 fas mixat system med ytterligare två ledare som är avsedd för att hantera datasignaler (till exempel dali, lon, EIB, etc) Systemet är EN 60570 certifierat och dess installation måste ske genom högt kvalificerad behörig personal. Det finns fyra möjliga installationssystem: direkt på tak eller på vägg. (i horisontell riktning), med användning av direkt nålpekande på spåret, (använd försänkningsskruv, bild 3), i tak eller på vägg (i horisontell riktning) under användning av en metallklämma (kod S-9000/111), hängande av en suspension (se katalog) eller försänka utan att överskrida den maximala belastningen (bild. 4). Elektriska systemets installation av sladdar, följ bild 5.

RU - Система ONETRACK® - это трехфазная смешанная система с двумя дополнительными проводниками, которые предназначены для управления сигналом данных (например dali, dmx, lon, eib и т.д.). Система сертифицирована в соответствии со стандартом EN 60570. Установку системы должен производить высококвалифицированный специалист. Предусмотрены 4 способа крепления системы: 1. непосредственно на потолок или стену, используя отверстия для крепления, сделанные на самом треке (используйте углубление под головку потайного винта, рис. 3), непосредственно на потолок или стену с использованием металлических скобок (код S-9000/111) посредством подвеса трека к потолку (см. каталог) или посредством углубления, не превышая максимально допустимой нагрузки (рис. 4). При установке электропроводки следуйте схеме на рисунке 5.

ZH - ONETRACK®系统是3相混合系统外加额外的2根导体用来管理通用数据信号(例如dali, dmx, lon, eib等)。该系统符合EN60570认证, 必须由专业人员进行安装。有4种安装方式可选: 直接安装于天花板或墙面安装时使用轨道上的螺孔(用埋头螺钉, 参考图3)。在天花板或墙面上使用金属夹(款号S-9000/111)安装。悬挂式安装(相关配件请查看目录)或者嵌入式安装, 此时不能超过最大负载(图4)。进行电路连接时必须遵守图5的接线方案。

AR - إن نظام ONETRACK® هو نظام مختلط من ثلاث مراحل مزود بناقلين إضافيتين للتحكم بإشارة بيانات عامة (على سبيل المثال dali, dmx, lon, eib...). إنه نظام EN 60570 معتمد و يجب أن يتم تركيبه من قبل الأشخاص المؤهلين تأهيلا عاليا فقط. يوجد أربع أنظمة تركيب: تركيب مباشر على السقف أو على الحائط عن طريق التخريم (بواسطة براغي ذات رأس مخروطي، صورة ٣)، تركيب على السقف أو على الحائط باستخدام مشبك معدني (رمز S-9000/111)، تعليق بواسطة أدوات التعليق (انظر الفهرس) أو التثبيت في تجويف السقف (غطس) دون تجاوز الحمولة الأقصى المسموح بها (صورة ٤). يجب اتباع المخطط الموضح في الصورة ٥ عند التوصيل الكهربائي.

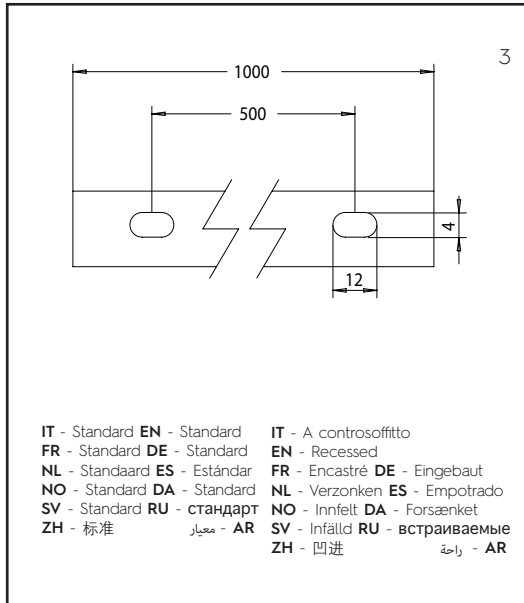

IT - Posizione asole e fissaggio con vite
EN - Mounting holes position and fixing with screw
FR - Trous dans le rail et montage avec une tête plate
DE - Position der Schlitze und Schraubbefestigung
NL - Posities van de gaten en het afwerken met schroef
ES - Posición de los ojales e instalación con tornillos
NO - Nållepunkts posisjoner og festing med skruer
DA - Punkternes position og fastsættelse med skruer
SV - Nålpointers position och fixering av skruvar
RU - Расположение отверстий для крепления и установка с использованием винтов
ZH - 针尖位置和螺钉固定
AR - تحديد مواقع التخريم والتثبيت بالبرغي

IT - Standard **EN** - Standard **IT** - A controsoffitto
FR - Standard **DE** - Standard **EN** - Recessed
NL - Standaard **ES** - Estándar **FR** - Encastré **DE** - Eingebaut
NO - Standard **DA** - Standard **NL** - Verzonken **ES** - Empotrado
SV - Standard **RU** - стандарт **NO** - Innfelt **DA** - Forsænket
ZH - 标准 16A 标准 16A **SV** - Infälld **RU** - встраиваемые
ZH - 标准 凹进 **AR** - راحة

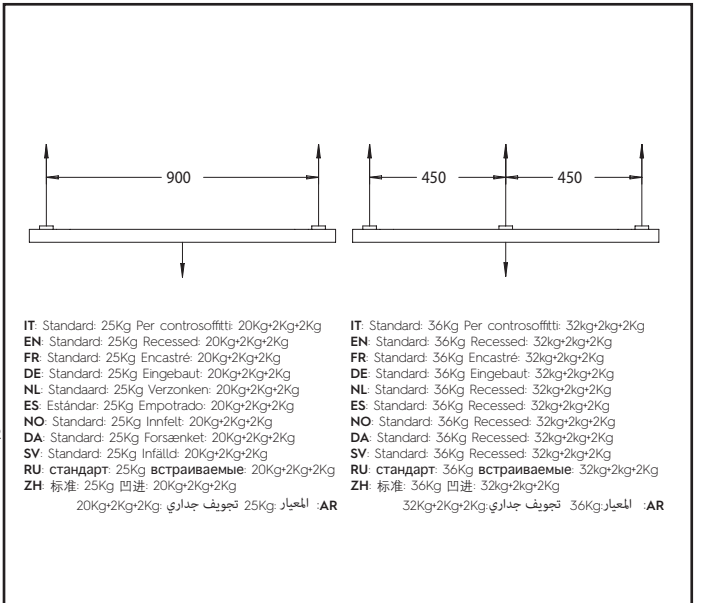

IT - Standard: 25Kg Per controsoffitti: 20Kg+2Kg+2Kg
EN - Standard: 25Kg Recessed: 20Kg+2Kg+2Kg
FR - Standard: 25Kg Encastré: 20Kg+2Kg+2Kg
DE - Standard: 25Kg Eingebaut: 20Kg+2Kg+2Kg
NL - Standaard: 25Kg Verzonken: 20Kg+2Kg+2Kg
ES - Estándar: 25Kg Empotrado: 20Kg+2Kg+2Kg
NO - Standard: 25Kg Innfelt: 20Kg+2Kg+2Kg
DA - Standard: 25Kg Forsænket: 20Kg+2Kg+2Kg
SV - Standard: 25Kg Infälld: 20Kg+2Kg+2Kg
RU - стандарт: 25Kg встраиваемые: 20Kg+2Kg+2Kg
ZH - 标准: 25Kg 凹进: 20Kg+2Kg+2Kg
AR - المعيار: 25Kg تجويف جداري: 20Kg+2Kg+2Kg

IT - Standard: 36Kg Per controsoffitti: 32Kg+2Kg+2Kg
EN - Standard: 36Kg Recessed: 32Kg+2Kg+2Kg
FR - Standard: 36Kg Encastré: 32Kg+2Kg+2Kg
DE - Standard: 36Kg Eingebaut: 32Kg+2Kg+2Kg
NL - Standard: 36Kg Recessed: 32Kg+2Kg+2Kg
ES - Standard: 36Kg Recessed: 32Kg+2Kg+2Kg
NO - Standard: 36Kg Recessed: 32Kg+2Kg+2Kg
DA - Standard: 36Kg Recessed: 32Kg+2Kg+2Kg
SV - Standard: 36Kg Recessed: 32Kg+2Kg+2Kg
RU - стандарт: 36Kg встраиваемые: 32Kg+2Kg+2Kg
ZH - 标准: 36Kg 凹进: 32Kg+2Kg+2Kg
AR - المعيار: 36Kg تجويف جداري: 32Kg+2Kg+2Kg

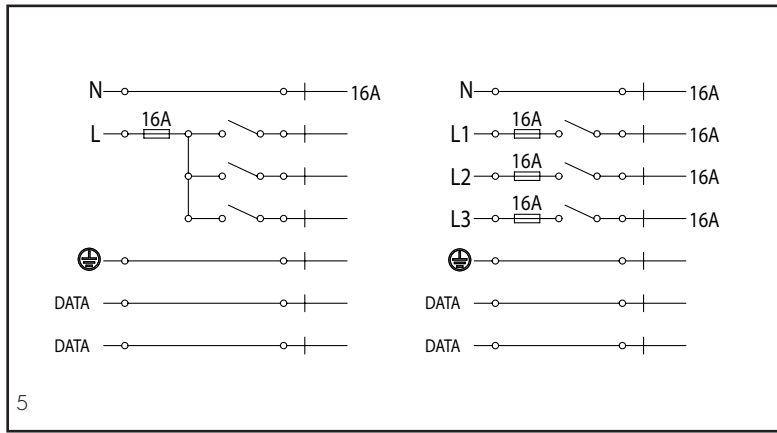

IT - Schema elettrico **EN** - Electrical scheme **FR** - Schéma électrique **DE** - Schaltplan
NL - Elektrisch schema **ES** - Esquema eléctrico **NO** - Elektrisk skjema **DA** - Elektriske skema
SV - Elektroniskt schema **ZH** - 电气接线 **RU** - Электрическая схема **AR** - مخطط كهربائي

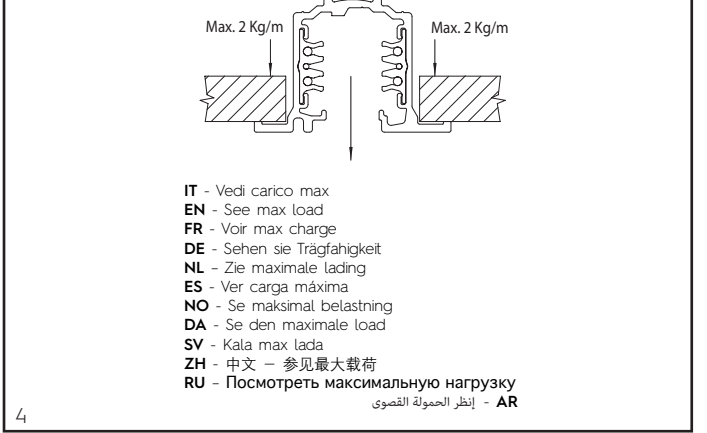

IT - Vedi carico max
EN - See max load
FR - Voir max charge
DE - Sehen sie Tragfähigkeit
NL - Zie maximale lading
ES - Ver carga máxima
NO - Se maksimal belastning
DA - Se den maximale load
SV - Kala max lada
ZH - 中文 - 参见最大载荷
RU - Посмотреть максимальную нагрузку
AR - إنظر الحمولة القصوى

IT - Le barre di binario di lunghezza 1-2-3-4 m vengono fornite con i conduttori di rame già incassati come prescritto dalla norma di sicurezza. Nel caso in cui si abbia la necessità di accorciare la lunghezza del binario in fase di installazione, dopo il taglio utilizzare la pinza speciale (S-9000/T) avendo cura di intestare i 4 conduttori (L1-L2-L3-N) di almeno 5 mm per garantire le corrette distanze elettriche in aria e superficiali (fig. 6 e 7).

EN - The track bars with length 1-2-3-4 m are provided with the copper conductors already recessed, in compliance with the relevant safety standard. If it is necessary to shorten the track during installation, after the cut it is necessary to use the special cutting tool (S-9000/T) to recess the 4 conductors (L1-L2-L3-N) at least of 5mm so that the correct air, surface and electrical distances are respected (pic. 6 and 7).

FR - Les barres de rails avec longueur 1-2-3-4 m sont fournies avec les conducteurs en cuivre déjà encastrés, dans le respect des normes de sécurité appropriés, quand il est nécessaire de raccourcir le rail lors de l'installation, après la coupe, il est nécessaire d'utiliser l'outil de coupe spécial (S-9000/T) pour encastrer les 4 conducteurs (L1-L2-L3-N) au moins de 5 mm afin que l'air, la surface et les distances électriques adéquats soient respectés (fig. 6 et 7).

DE - Die Schienen mit Länge 1-2-3-4 m werden mit integrierten Kupferleitern nach Vorgabe der geltenden Sicherheitsvorschriften geliefert. Wenn die Schiene bei der Installation gekürzt werden muss, müssen die 4 Leiter (L1-L2-L3-N) nach dem Abschneiden mit einem Spezialschneider (S-9000/T) um mindestens 5 mm gekürzt werden, so dass die korrekten Abstände zu Luft, Oberfläche und spannungsführenden Teilen eingehalten werden (Abb. 6 und Abb. 7).

NL - De spoorstaven met lengte van 1-2-3-4 m zijn geleverd met koperen al verzonken geleiders die voldoen aan de relevante veiligheid standaarden. Wanneer het nodig is om de spoor te verkorten tijdens installatiemoet er bij het knippen speciale gereedschap (S-9000/T) gebruikt worden om de geleiders (L1-L2-L3-N) te verzonken met minimaal 5mm zodat de correcte lucht, oppervlak en elektrische afstand gerespecteerd zijn (afbeelding 6 en 7).

DA - Skinner med længde 1-2-3-4 m er udstyret med de kobberledninger allerede forsænket, i overensstemmelse med relevant sikkerhedsstandarder. Hvis det er nødvendigt at afkorte sporet under installation, efter snittet, er det nødvendigt at bruge det særlige skæreværktøj (S-9000/T) til fordybning af de 4 ledere (L1-L2-L3-N) mindst 5mm således at den korrekte luft, overflade og elektriske afstand overholdes (figur 6 og 7).

ES - Las barras del riel de longitud 1-2-3-4 m están provistas con los conductores de cobre ya encajados según la norma de seguridad. En caso de haber necesidad de acortar la longitud del riel al instalarlo, después de cortar hay que utilizar la pinza especial (S-9000/T) teniendo cuidado de encajar los cuatro conductores (L1-L2-L3-N) al menos 5 mm para garantizar las distancias eléctricas de aire y superficiales (fig. 6 e 7).

NO - Sporfestestengene med lengde 1-2-3-4m er utstyrt med kobberledere allerede innkorperert, i samsvar med den relevante sikkerhetsstandarder. Dersom det er nødvendig å forkorte sporet under installering, må det etter kutting benyttes spesial kutteverktøy (S-9000/T) for å innkorperere de 4 lederne (L1-L2-L3-N) minst 5mm slik at korrekt luft, overflate og elektriske avstander overholdes (pic.6 og 7).

SV - Spårstänger med 1-2-3-4 m är försedda med kopparledare som redan samlats in som föreskrivs är en säkerhetsstandard. I det fall i vilket det inte finns behov av att förkorta längden av spåret i installationsfasen, efter att man klippt är det nödvändigt att använda ett speciellt verktyg för att klippa (S-9000/T) använd minst 5mm så att den korrekta luft, yta och elektroniskt krypavstånd är korrekt (bild. 6 och 7).

RU - Профили треков длиной 1-2-3-4 метра поставляются уже с медными шинами, вмонтированными в пазы треков в соответствии с действующими стандартами безопасности. Если при установке возникла необходимость укоротить трек, после его обрезки используйте специальные резцы, чтобы проделать углубления для шин (пазы) в треке как минимум на 5 мм для того, чтобы все необходимые требования к правильной вентиляции, электрическому расстоянию и поверхности возможно было удовлетворить.

ZH - 长度为1-2-3-4米的导轨条已内嵌有铜导体，符合相关安全标准。如果安装过程中需要缩短导轨，则必须在切割后使用专用切刀(S-9000/T)将4根导体(L1-L2-L3 N)嵌入至少5毫米，以遵守正确的空气、表面和电距离(图6和7)。

AR - إن قضبان المسار ذات الأطوال 1-2-3-4 أمتار، مزودة بنواقل نحاسية مثبتة وفق مقاييس السلامة ذات الصلة. إذا كان تقصير المسار ضرورياً عند التركيب، فإنه يتوجب استخدام أداة القص الخاصة (S-9000/T) لإحداث تباعد بين النواقل الأربعة (L1-L2-L3-N) بمقدار 5 ميليمتر على الأقل و ذلك مراعاةً للمسافة الكهربائية اللازمة (صورة 6 و 7)

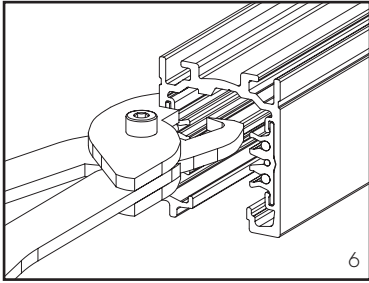

IT - Intestazione conduttori del binario
EN - Recessing track conductors
FR - Encastrement des conducteurs du rail
DE - Kürzen der Leiter
NL - Insteken spoor geleiders
ES - Encaje de los conductores del riel
NO - Innkorporering av sporledere
DA - Forsænkede skinneleder
SV - Inbyggnad spårledare
RU - Прорезание пазов для шин трека
ZH - 嵌入导线

AR - الفصل بين النواقل داخل المسار

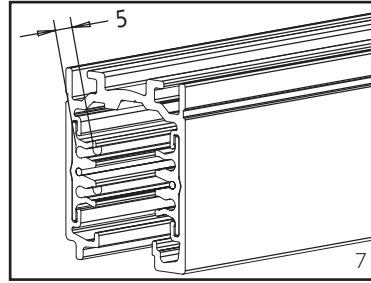

IT - Intestazione minima
EN - Minimum recessing distance
FR - Distance minimale d'encastrement
DE - Mindestlänge Kürzung
NL - Minimale insteek afstand
ES - Distancia mínima de encaje
NO - Minimum innkorporeringsdistanse
DA - Minimumsforsænk afstand
SV - Minsta insticksavstånd
RU - Минимальное расстояние для прорезания пазов
ZH - 最小嵌入深度

AR - مسافة الفصل الصغرى

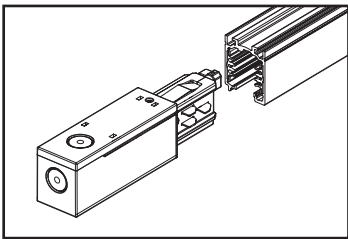

**IT TESTATA DI ALIMENTAZIONE: 9001/... E 9002/... - EN END-FEED: 9001/... AND 9002/...
 FR RACCORD ELECTRIQUE : 9001/... AND 9002/... - DE EINSPEISUNG 9001/... UND 9002/...
 NL EIND FITTING: 9001/... AND 9002/... - ES CABEZAL DE ALIMENTACIÓN: 9001/... Y 9002/...
 NO END-FEED: 9001/... OG 9002/... - DA HOVEDENDE: 9001 / ... OG 9002 / ...
 SV STRÖMUTLOPP: 9001/... OCH 9002/... - RU Токоподвод (Коннектор питания): 9001/... и 9002/...
 ZH 端部馈电 9001/...和 9002/...**

AR - نهايات تغذية الطاقة 9001/... و 9002/...

IT - Per rispettare il corretto cablaggio del sistema la testata di alimentazione ha una chiave meccanica, che permette sempre il corretto inserimento nel binario. In fase di installazione rispettare sempre il corretto utilizzo della chiave.

EN - In order to guarantee the correct wiring of the system the end-feed is provided with a mechanical key that ensures the correct insertion into the track. When installing the mechanical key must be used correctly.

FR - Afin de garantir le bon câblage du système le raccord électrique dispose d'une clé mécanique qui garantit l'insertion correcte dans le rail. Pendant l'installation, la clé mécanique doit être utilisée correctement.

DE - Um den korrekten Stromanschluss der Stromschiene zu garantieren, verfügt die Einspeisung über einen mechanischen Schlüssel, der sicherstellt, dass die Einspeisung korrekt in die Stromschiene gesteckt wird. Bei der Installation muss der mechanische Schlüssel korrekt verwendet werden.

NL - Om er voor te zorgen dat het systeem correct bedraad wordt, is de eind fitting geleverd met een mechanische sleutel die zorgt voor de correcte insteek in het spoor. Tijdens de installatie moet de mechanische sleutel op een juiste wijze gebruikt worden.

ES - Para garantizar el correcto cableado del sistema, el cabezal de alimentación tiene una llave mecánica que permite la correcta inserción en el riel. Use correctamente la llave durante la instalación.

NO - For å garantere korrekt kabling av systemet er end-feeden utstyrt med et mekanisk ledd som forsikrer riktig innføring i sporfestet. Ved installasjon må det mekaniske leddet brukes riktig.

DA - For at sikre korrekt ledningsføring af systemet er endehovedet forsynet med en mekanisk nøgle, der sikrer den korrekte indføring i skinnen. Ved installation skal den mekaniske nøgle anvendes korrekt.

SV - För att kunna garantera den korrekta kabeldragningen av systemet, är slutfodret försett med en mekanisk nyckel som säkerställer korrekt insättning i spåret. När du installerar måste den mekaniska nyckeln användas korrekt.

RU - Дабы избежать некорректное монтирование проводки в системе, токоподвод (разъем токоподводящий – коннектор питания – адаптер) поставляется в комплекте с механическим ключом, который надежно фиксирует адаптер в треке. В процессе установки убедитесь, что корректно используете механический ключ

ZH - 为保证系统正确接线，端部馈电提供一个机械钥匙，保证正确插入导轨。安装时必须正确使用机械钥匙。

AR - لضمان التوصيل الصحيح للنظام، فإن نهايات تغذية الطاقة مزودة مفتاح ميكانيكي يضمن التركيب الصحيح على المسار: النهاية اليسرى . يجب استخدام المفتاح الميكانيكي بشكل صحيح عند التركيب .

IT Cablaggio della testata di alimentazione - EN End-feed wiring - FR Câblage du raccord électrique - DE Stromanschluss adapter - NL Eind- fitting bedrading - ES Cableado del cabezal de alimentación - NO End-feed kabling - DA Ledningsføring af hovedende - SV Utlopps ledning av cabla - RU Подключение коннектора питания - ZH 端部馈电接线
AR - توصيل نهايات تغذية الطاقة

IT - Per il cablaggio della testata utilizzare i seguenti cavi: 5 x 1.5-2.5 mm² o 7 x 1.5-2.5 mm². Rimuovere il coperchio della testata svitando la vite A (fig. 8) per avere accesso ai contatti elettrici. Sfondare la parete rimovibile 1 o 2 (fig. 9) e far passare attraverso il foro creatosi il cavo elettrico. Utilizzare il blocco cavo a vite predisposto sulla testata stessa. Rimuovere la guaina dai cavi per circa 80 mm e spelare i cavi di 10-11 mm (fig.10). A seconda del diametro del cavo è possibile utilizzare la guarnizione S-9001/115 per coprire l'eventuale spazio tra il cavo di alimentazione e il foro sulla testata (non inclusa nella confezione e da ordinare separatamente). Successivamente effettuare il cablaggio ai contatti della testata di alimentazione, rispettando la marchiatura presente sulla stessa (L1/L2/L3/N/T/D+/D-). Una volta terminato il cablaggio posizionare il coperchio sulla testata e avvitare la vite A. Infine infilare la testata nel binario e bloccarla tramite la vite B (fig.8). Il collegamento elettrico alla rete può essere effettuato soltanto tramite gli articoli 9001/... e 9002/... o in alternativa è possibile alimentare il binario dagli articoli 9010-9011-9012-9013-9014-9015-9016-9017-9018 alle seguenti condizioni:

- utilizzando gli stessi conduttori previsti per le testate di alimentazione 9001 9002.

- prevedendo un dispositivo di ancoraggio del cavo, per le installazioni in sospensione dove il cavo di alimentazione è accessibile.

Il dispositivo di ancoraggio NON è richiesto per le installazioni a plafone, oppure in sospensione dove si utilizza la tige codice S-9000-1,2/604-... . Il cablaggio di tali articoli resta a totale responsabilità dell'installatore.

EN - For the wiring of the end-feed use the following wire: 5 x 1.5-2.5 mm² o 7 x 1.5-2.5 mm². Remove the end-feed cover unscrewing the screw (pic. 8) so that contacts are visible. Knock- out the detachable wall 1 or 2 (pic. 9) and create a hole, then make the wire pass through it. The screw cord grip on the end-feed itself must be used. Remove the protective covering from the wires for about 80mm, then strip the wires for 10-11 mm (pic. 10). Depending on the diameter it is possible to use S-9001/115 gasket to cover any possible space between the wire and the hole on the end-feed (not included in the package and to be ordered separately). After that proceed with wiring to the end-feed contacts respecting the marking on it (L1/L2/L3/N/T/D+/D-). After wiring place the cover on the end-feed and tighten A screw. Finally insert the end-feed into the track and lock it through screw B (pic.8). The electrical connection to the mains can be carried out only with articles 9001/... and 9002/... or, alternatively, the track can be powered with items 9010-9011-9012-9013-9014-9015-9016-9017-9018 under the following conditions:

· using the same conductors adopted for the end power feeds 9001 9002.

· Including a cable anchoring device, for suspended installations in which the power cable is accessible.

· The anchoring device is NOT required for ceiling-mounted installations, or for suspended installations in which the shaft with code S-9000-1,2/604-... is used.

The installer shall be fully responsible for the wiring of these items. Whenever any components are modified, the manufacturer shall be the subject responsible for the modification.

FR - Pour le câblage du raccord électrique, utilisez le câble suivant: 5 x 1,5-2,5 mm² ou 7 x 1,5-2,5 mm². Retirez le couvercle du raccord électrique en dévissant la vis (fig. 8) afin que les contacts soient visibles. Enlevez le mur 1 ou 2 (fig. 9) et créez un trou, puis passez le câble à travers. Utilisez le serre-câble prévu dans le raccord électrique. Retirez la gaine des câbles d'environ 80mm, puis dénudez les câbles de 10-11 mm (fig. 10). Selon le diamètre, il est possible d'utiliser un joint S-9001/115 pour couvrir le trou sur le raccord électrique et enlever l'espace entre le câble et le raccord électrique (ce joint n'est pas inclus dans le paquet et est à commander séparément). Puis procédez avec le câblage aux contacts du raccord électrique en respectant le marquage (L1/L2/L3/N/T/D+/D-). Après le câblage, placez le couvercle sur le raccord électrique et serrez la vis. Enfin, insérez le raccord électrique dans le rail et bloquez-le en serrant la vis B (fig. 8). Le raccordement au réseau électrique peut toujours être effectué au moyen des articles 9001 et 9002 ou, en alternative, le rail peut être alimenté au moyen des articles 9010-9011-9012-9013-9014-9015-9016-9017-9018 aux conditions suivantes:

- En utilisant les mêmes conducteurs que ceux prévus pour les connecteurs d'alimentation 9001 9002.
- En prévoyant un dispositif de fixation du câble pour les installations suspendues dont le câble d'alimentation est accessible.
- Le dispositif de fixation N'EST PAS requis pour les installations au plafond, ni pour les installations suspendues utilisant la tige code S-9000-1,2/604-...

Le câblage de ces articles reste sous l'entière responsabilité de l'installateur. En cas de toute modification des composants, la personne ayant effectué la modification sera considérée comme le fabricant.

DE - Für den Stromanschluss der Einspeisung müssen folgende Kabel verwendet werden: 5 x 1,5-2,5 mm² oder 7x 1,5-2,5 mm². Die Abdeckung der Einspeisung (Abb. 8) abnehmen und dazu die Schraube lösen, um Zugriff auf die Kontakte zu haben. Die vorgestanzte Öffnung 1 oder 2 (Abb. 9) herausbrechen und das Kabel durch das entstandene Loch führen. Muss die geschraubte Kabelklemme der Einspeisung verwendet werden. Den Kabelmantel auf einer Länge von 80 mm entfernen und dann die Leiter auf einer Länge von 10-11 mm abisolieren (Abb. 10). Je nach Kabeldurchmesser kann die Dichtung S-9001/115 verwendet werden, um einen eventuellen Spalt zwischen dem Kabel und der Öffnung in der Einspeisung zu verschließen. (Die Dichtung ist nicht im Lieferumfang enthalten und muss gesondert bestellt werden.) Dann den Anschluss an die Kontakte der Einspeisung durchführen und dabei die Markierung der Kontakte beachten (L1 / L2 / L3 / E / T / D+ / D-). Nach dem Stromanschluss die Abdeckung wieder an der Einspeisung anbringen und mit der Schraube A befestigen. Dann die Einspeisung in die Stromschiene stecken und mit der Schraube B befestigen (Abb. 8). Der elektrische Anschluss an die Stromversorgung kann immer mit den Artikeln 9001 und 9002 ausgeführt werden oder alternativ kann die Schiene über die Artikel 9010-9011-9012-9013-9014-9015-9016-9017-9018 versorgt werden, wobei die folgenden Bedingungen einzuhalten sind:

- Verwendung derselben Leiter, die für die Versorgungskopfstücke 9001 9002 vorgesehen sind.
 - Einsatz einer Kabelbefestigung für die hängende Montage, falls das Stromkabel zugänglich ist.
 - Die Kabelbefestigung ist NICHT erforderlich für die Deckenmontage oder für die Hängemontage, bei der die starre Abhängung Code S-9000-1,2/604-... verwendet wird.
- Die Verkabelung derartiger Artikel liegt in der vollständigen Verantwortung des Installateurs. Wenn eine beliebige Komponente verändert wird, wird die für die Veränderung verantwortliche Person als Hersteller angesehen.

NL - Voor de bedrading van de eind fittings gebruik de volgende bedrading: 5 x 1,5-2,5 mm² o 7 x 1,5-2,5 mm². Verwijder de eind fitting huls door de schroef los te schroeven (afbeelding 9). Zodat de bevestigingen zichtbaar zijn. Verwijder de afneembare muur 1 of 2 (afbeelding 10) en creëer een gat, haal vervolgens het draad erdoor heen. Moet de schroef koordgrip op de eind fitting gebruikt worden. Verwijder de beschermende laag van de draden voor ongeveer 80mm strip dan de draden voor ongeveer 10-11mm (afbeelding 11). Afhankelijk van de diameter is het mogelijk om S-9001/115 pakking te gebruiken om alle mogelijke ruimte te beschermen tussen het draad en het gat aan de eind fitting (niet meegeleverd en dient apart besteld te worden). Daarna verder gaan met de bedrading naar de eind fitting terwijl de markering gerespecteerd wordt (L1/L2/L3/N/T/D+/D-). Plaats na de bedrading, de huls op de eind fitting en schroef strak vast. Als laatste steekt u de eind fitting in het spoor en vergrendelt het met een schroef B (afbeelding 9). De elektrische aansluiting op de netvoeding kan altijd worden uitgevoerd via de artikelen 9001 en 9002 of anders kan het spoor van elektrische stroom worden voorzien door de artikelen 9010-9011-9012-9013-9014-9015-9016-9017-9018 onder de volgende voorwaarden:

- Door dezelfde geleiders te gebruiken als voor de voedingskopen 9001 9002.
- Door te zorgen voor een verankeringsysteem van de kabel, bij hangende installaties waarbij de voedingskabel toegankelijk is.
- Het verankeringsysteem is NIET vereist bij installaties aan het plafond, of bij hangende installaties waarbij de stang code S-9000-1,2/604-... wordt gebruikt.

De bedrading van deze artikelen blijft voor volledige verantwoordelijkheid van de installateur. Wanneer een van de onderdelen wordt gewijzigd, moet de persoon die verantwoordelijk is voor de wijziging worden beschouwd als de fabrikant.

ES - Para el cableado del cabezal, usar los siguientes cables: 5 x 1,5-2,5 mm² o 7 x 1,5-2,5 mm². Quite la tapa del cabezal destornillando el tornillo A (fig. 8) para acceder a los contactos eléctricos. Quite la parte removible 1 ó 2 (fig. 9) y perforo, luego pase el cable por el agujero. Use el sujetacables a tornillos del mismo cabezal. Quite alrededor de 80 mm del recubrimiento protector de los cables y pele los cables de 10 a 11 mm (fig. 10). Según el diámetro del cable, se puede utilizar la junta S-9001/115 para cubrir cualquier espacio dejado entre el cable de alimentación y el orificio del cabezal (no incluido en el paquete, se ordena por separado). A continuación, efectuar el cableado al cabezal respetando las marcas (L1/L2/L3/N/T/D+/D-). Una vez terminado el cableado, colocar la tapa sobre el cabezal y atornillar el tornillo A. Finalmente, colocar el cabezal en el riel y fijarla con el tornillo B (fig. 8). La conexión eléctrica a la red puede realizarse con los artículos 9001 y 9002, o bien es posible alimentar el carril con los artículos 9010-9011-9012-9013-9014-9015-9016-9017-9018 en las siguientes condiciones:

- Utilizando los mismos conductores previstos para las fuentes de alimentación 9001 9002.
- Previendo un dispositivo de fijación del cable, para las instalaciones en suspensión donde el cable de alimentación está accesible.
- El dispositivo de fijación NO es necesario para las instalaciones en plafón o en suspensión donde se utiliza la barra código S-9000-1,2/604-... .

El cableado de estos artículos es total responsabilidad del instalador. En caso de modificaciones de los componentes, la persona responsable de la modificación será considerada fabricante.

NO - For kabling av end-feeden bruk følgende ledninger: 5 x 1,5-2,5 mm² o 7 x 1,5-2,5 mm². Fjern end-feed dekslet ved å skru ut skruen (pic.8), slik at kontaktene er synlige. Slå ut den fjernbare veggene 1 eller 2 (pic.9) og lag et hull. Trekk så ledningen gjennom. Skru kabelfeste benyttes direkte på end-feeden. Fjern ledningsbeskyttelsen på ledningene ca 80mm, stripp deretter ledningene ca 10-11mm (pic.10). Avhengig av diameteren er det mulig å bruke S-9001/115 pakningen for å dekke til mulige avstander mellom ledningen og hullet på end-feeden (følger ikke med, må bestilles separat). Fortsett deretter kablingen til end-feed kontaktene og overhold merkingene (L1/L2/L3/N/T/D+/D-). Etter kabling plasser dekslet på end-feeden og stram til skruen. Avslutningsvis innfør end-feeden i sporet og lås den gjennom skruen B (pic.8). Strømtilkobling til nettet kan alltid gjøres med artiklene 9001 og 9002. Eventuelt kan skinnen få strøm fra artiklene 9010-9011-9012-9013-9014-9015-9016-9017-9018 under følgende forutsetninger:

- Ved å bruke samme ledere som for strømforsyningskortene 9001 9002.
- Ved å bruke en festeanordning for kabelen der hvor installasjonene henger og hvor strømkabelen er tilgjengelig.
- Festeanordningen er IKKE nødvendig for installasjoner med takfeste, eller hengende hvor man bruker stang code S-9000-1,2/604-... .

Installatøren holdes ansvarlig for kabling av disse artiklene. Når noen av komponentene endre, blir personen som gjør endringen betraktet som produsent.

DA - Til ledningsføring af hovedenden bruges følgende tråd: 5 x 1,5-2,5 mm² eller 7 x 1,5-2,5 mm². Fjern det endelige indføringsdæksel ved at skru skruen (figur 8), således at kontakterne er synlige. Fjern den aftagelige væg 1 eller 2 (figur 9) og lav et hul, så ledningen kan passere igennem det. Skru lednings grebet om selve hovedenden benyttes. Fjern den beskyttende dækning fra ledningerne i ca. 80mm, bløt ledningerne ca. 10-11mm (figur 10). Afhængigt af diameteren er det muligt at bruge S-9001/115 pakning til at dække eventuelle mellemrum mellem ledningen og hullet på hovedenden (ikke inkluderet i pakken, og skal bestilles separat). Efter det fortsæt med at føre ledninger til de hovedendekontakter, respekter markeringen på det (L1/L2/L3/N/T/D+/D-). Efter ledningsførelsen placeres dækslet på hovedenden og skruen spændes. Endelig indsættes enden i sporet og lås det gennem skruen B (pic 8). Den elektriske tilslutning til netværket skal altid udføres med artiklerne 9001 og 9002. Alternativt er det også muligt at strømforsyne skinnen med artiklerne 9010-9011-9012-9013-9014-9015-9016-9017-9018 på følgende betingelser:

- Der skal bruges samme ledere som forudsat til strømforsyningshoved 9001 og 9002.
- Ved ophængte installationer skal der tilvejebringes en kabelforankringsanordning, hvor strømforsyningskablet er tilgængeligt.
- Forankringsanordningen er IKKE nødvendig ved loftsinstallationer eller ophængte installationer, hvor stangen med kode S-9000-1,2/604-... anvendes.

Ansvar for ledningsføringen til disse artikler påhviler alene elinstallatøren. Hvis der udføres ændringer ved nogen komponent, så betragtes den person, der er ansvarlig for ændringen, som producenten.

SV - För att leda kablar rätt i utloppet använd följande kablar : 5 x 1,5-2,5mm² : 0 7 x 1,5- 2,5 mm². Ta bort utloppets lock genom att skruva bort (bild. 8) så att kontaktarna är visuellt synbara. Slå ut den avtagbara väggen 1 eller 2 (bild. 9) och gör ett hål, så att man kan dra en kabel igenom. Man använda slutet av skruven. Ta bort plast hölet ifrån kabeln ca 80 mm, sedan bind babeln 10-11mm enligt (bild. 10). Beroende på diametern så är de möjligt att använda S-9001/115 pakning för att täcka eventuella utrymmen mellan tråden och hålet på slut fodret (ingår inte i paketet utan måste beställas separat). Efter att fortsatt med ledningar till slutmatningskontakter se till att följa schemat (L1/L2/L3/N/T/D+/D-). Efter ledningar placera locket på slutfoder och skruva åt med skruv B (bild. 8) Den elektriska anslutningen till elnätet kan alltid utföras med artiklarna 9001 och 9002, alternativt är det möjligt att mata skenan från artiklarna 9010-9011-9012-9013-9014-9015-9016-9017-9018 under följande förhållanden:

- Genom att använda samma ledare som för nätaggregaten 9001 9002.
- Förbered en förankringsanordning för kabeln för upphängda installationer där strömkabeln är åtkomlig.
- Förankringsanordningen krävs INTE för tak- eller upphängningsinstallationer där tige kod S-9000-1,2/604-... används.

Installatören är ensam ansvarig för kabeldragningen av dessa artiklar. Om någon komponent modifieras ska den som ansvarar för modifieringen betraktas som tillverkare.

RU - Для монтажа проводки к адаптеру используйте следующий кабель: 5 x 1,5-2,5 mm² или 7 x 1,5-2,5 mm². Снимите крышку адаптера, открутив винт (рис. 8), чтобы электрические контакты были видны. Выберите стенку (головку) 1 или 2 (рис.9), и затем пропустите провода через отверстия в этих стенках. используйте шурувой ниппель винта самого коннектора. Удалите оболочки от кабелей примерно на 80 мм и зачистите кабели на 10-11 мм (рис.10). В зависимости от диаметра кабеля можно использовать уплотнение S-9001/115 для покрытия возможного пространства между кабелем питания и отверстием в стенке (головке) (не входит в комплект поставки и заказывается отдельно). Далее подсоедините провода к контактам головки коннектора, соблюдая маркировку (L1/L2/L3/N/T/D+/D-). Затем поставьте заглушку обратно на коннектор и вкрутите винт А. Наконец, вставьте коннектор в трек и зафиксируйте его с помощью винта В (рис.8). Подсоединение к сети электропитания всегда может быть выполнено с помощью изделий с артикулами 9001 и 9002; в качестве альтернативного варианта питания рельса может осуществляться с использованием изделий с артикулами 9010-9011-9012-9013-9014-9015-9016-9017-9018 на следующих условиях:

- С использованием тех же проводников, которые предусмотрены для головок питания 9001 9002.
 - С использованием устройства для крепления кабеля для подвешенного монтажа, при котором имеется доступ к кабелю питания.
 - Использование устройства для крепления кабеля НЕ требуется в случаях осуществления монтажа путем крепления к потолку или подвешенного монтажа с использованием тяги подвеса, код S-9000-1,2/604-...
- Ответственность за выполнение электрических соединений таких устройств полностью возлагается на установщика. В случае внесения изменений в конструкцию каких-либо компонентов лица, ответственный за такие изменения, будет рассматриваться в качестве изготовителя.

ZH - 对端部馈电接线时, 使用以下线缆: 5 x 1.5-2.5 毫米2 o 7 x 1.5-2.5 毫米2. 拧开螺钉 (图8), 取下端部馈电盖, 使触点可见。敲开可拆卸壁1或2 (图9) 并钻一个孔, 然后用线穿。必须使用端部馈电自身的螺丝线夹。去除大约80毫米的线缆保护壳, 然后剥去10-11毫米线缆。根据直径, 可使用 S-9001/115 垫圈盖住端部馈电的线与孔间的空隙 (套件中未包括, 需单独订购)。之后, 连接至端部馈电触点, 注意上边的标记 (L1/L2/L3/E/T/D+/D-)。完成接线后, 盖上端部馈电的盖子, 拧紧螺钉A。最后, 将端部馈电插入导轨, 通过螺钉B锁紧 (图8)。可以使用产品9001和9002来实现与主电源的电气连接, 或者, 在以下条件下, 可以使用产品 9010-9011-9012-9013-9014-9015-9016-9017-9018 来为轨道供电:

- 使用与端部电源9001 9002相同的导体。
- 包括可触及电源电缆的悬挂式安装的电缆固定装置。
- 对于吊顶安装或使用代码为 S-9xxx/yyyy 的轴的悬挂式安装, 不需要固定装置。安装人员应全面负责这些产品的接线。在修改任何组件时, 制造商应负责修改。

AR - استخدم الأسلاك ذات المساحة المقطعية 7 x 1.5-2.5 ميليمتر مربع 5 x 1.5-2.5 ميليمتر مربع لتوصيل نهايات تغذية الطاقة. قم بإزالة غطاء هذه النهايات عن طريق فك البراغي (صورة 8) بحيث تصبح الموصلات مرئية بالعين المجردة. قم بالضرب على جدار الغطاء القابل للتقريب 2 أو (صورة 9) وأحدث فيه فتحة, ثم أدخل السلك من خلالها. يجب استخدام قبضة البرغي الموجودة على النهاية المغذية بالطاقة.

قم بإزالة المادة العازلة المحيطة بالأسلاك بطول 80 ميليمتر تقريباً ثم قلم الأسلاك بطول 10-11 ميليمتر (صورة 10). وفقاً لقطر الأسلاك, يمكن استعمال حلقة S-9001/115 لتغطية المسافة بين السلك والفتحة المحددة على نهايات تغذية الطاقة (غير متوفرة مع الحزمة و يجب طلبها بشكل منفصل). قم بتوصيل الأسلاك إلى موصلات النهاية المغذية بالطاقة وفقاً للإشارات الموضوعة عليها (L1 / L2 / L3 / N / T / D+ / D-) بعد التوصيل, قم بوضع الغطاء على النهاية المغذية بالطاقة و أحكم شد البرغي A.

و أخيراً قم بإدخال النهاية المغذية للطاقة في المسار و ثبتها باستخدام البرغي B (صورة 8) يمكن توصيل الوصلة الكهربية بمصدر التيار باستخدام القطعتين 9001 و 9002, أو يمكن بدلاً من ذلك إمداد المسار بالطاقة باستخدام القطع 9010-9011-9012-9013-9014-9015-9016-9017-9018 في ظل الظروف التالية

- استخدام الموصلات ذاتها المستخدمة في وحدات التغذية الطرفية بالطاقة 9001 9002
- استخدام أداة لربط الكابلات مع التركيبات المعلقة التي يمكن الوصول فيها إلى كابل الطاقة
- S-9000-1,2 / 604 عدم الحاجة إلى استخدام أداة الربط مع التركيبات المثبتة بالسقف ولا إلى التركيبات المعلقة المستخدم فيها العمود الذي يحمل الرمز

يكون القائم بالتركيب مسؤولاً مسؤولة كاملة عن توصيل أسلاك هذه القطع. في حال تعديل أي من المكونات, يجب أن تكون الجهة المصنعة هي المسؤولة موضوعياً عن هذا التعديل

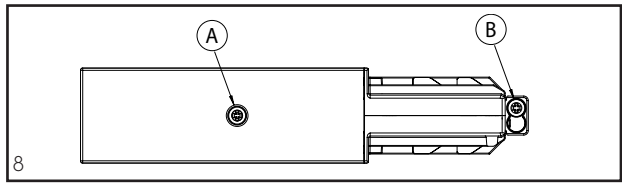

IT - Viti della testata **EN** - End-feed screws **FR** - Vis de raccord électrique
DE - Schrauben Einspeisung **NL** - Eind fitting schroeven **ES** - Tornillos del cabezal
NO - End-feed skruer **DA** - Hovedendeskrue **SV** - end matarskruv
RU - Винты коннектора (адаптера) **ZH** - 端部馈电螺絲 - 端部馈电螺絲的特别之处在于它们具有特殊的形状 - **AR** - البراغي الخاصة بنهايات تغذية الطاقة

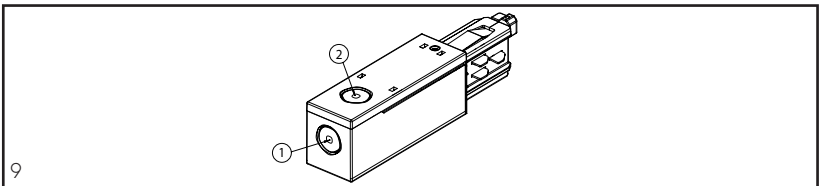

IT - Pareti sfondabili della testata **EN** - Knock-out walls **FR** - Murs à enlever **DE** - Vorgestanzte Öffnungen
NL - Verwijderbare muren **ES** - Paredes desfondables del cabezal **NO** - UtslaENare vegger
DA - Tag væggene væk **SV** - Slå ut väggar **RU** - Выбиваемые стенки **ZH** - 敲开壁
AR - جدران الأنظمة القابلة للتقريب

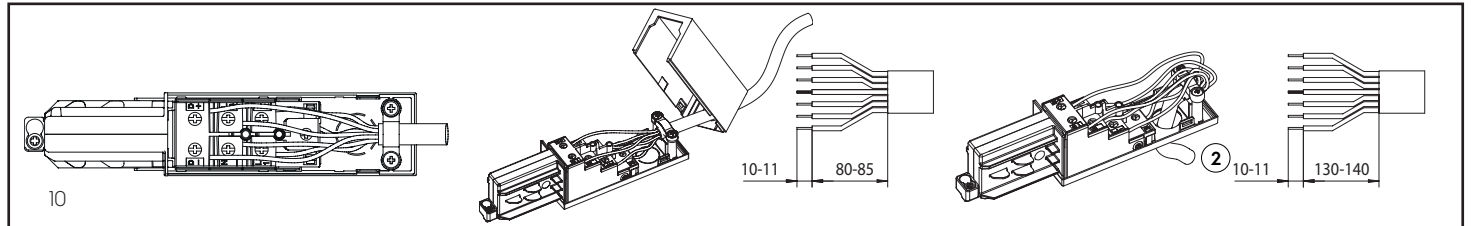

IT - Lunghezza cavi **EN** - Length of the wires **FR** - Longueur des cables **DE** - Länge der Leiter **NL** - Lengte van de draden **ES** - Longitud de los cables **NO** - Ledningslengder **DA** - Længde på ledninger
SV - Längd på kabla **RU** - Длина провода **ZH** - 线缆长度
AR - أطوال الأسلاك

IT Versione per controsoffitti - **EN** Recessed version - **FR** Version encastrée - **DE** Version für abgehängte decken - **NL** Verzonken versie - **ES** Versión empotrada - **NO** Hengende versjon - **DA** Forsænket udgave - **SV** Infälld version - **RU** Версия для натяжных потолков - **ZH** 嵌入式版本
AR - الإصدار المُنْتَب

IT - Nel caso si stia installando la versione per controsoffitti è necessario sostituire il coperchio standard con il coperchio per controsoffitti (9001-R/6-... non incluso nella confezione e da ordinare separatamente), seguendo le stesse indicazioni nel paragrafo "Cablaggio della testata di alimentazione" (fig. 11).

EN - For the recessed version the standard cover must be replaced with the recessed cover (9001-R/6-... not included in the package and to be ordered separately), performing the same indication in the section "End-feed wiring" (pic. 11).

FR - Four la version encastrée dans un faux-plafond le couvercle standard doit être remplacé par le couvercle encastré (9001-R/6-... non inclus dans le paquet et à commander séparément), suivant les mêmes indications dans la section "Câblage de raccord électrique" (fig. 11).

DE - Bei der Installation der Version für abgehängte Decken muss die Standardabdeckung durch die Abdeckung für abgehängte Decken (9001-R/6-... ersetzt werden), die nicht mitgeliefert wird und gesondert bestellt werden muss. Dazu wie im Abschnitt "Stromanschluss Einspeisung" beschrieben vorgehen (Abb. 11).

NL - Voor de verzonken versie moet de standaard huls vervangen worden door de verzonken huls (9001-R/6-... niet inclusief en moet apart besteld worden), resulteert in dezelfde indicatie in de sectie "Eind fitting bedrading" (abeelding 11).

ES - En caso de instalar la versión empotrada, es necesario sustituir la cubierta estándar por la cubierta empotrada (9001-R/6-... no incluida en el paquete, se ordena por separado), siguiendo las mismas indicaciones del párrafo "Cableado del cabezal de alimentación" (fig. 11).

NO - For den innkorporerte versjonen må standarddekselet erstattes med det innkorporerte dekselet (9001-R/6-... medfølger ikke i pakken, må bestilles separat), gjennomføring med samme indikasjon som i beskrivelsen for "End-feed kabling" (pic.11).

DA - For den forsænkede udgave skal standarddækslet erstattes med det forsænkede låg (9001-R/6-... ikke inkluderet i pakken, og skal bestilles separat), udfør samme indikation i afsnittet "Hovedendeledningsførelse" (figur 11).

SV - För den fördjupade versionen måste man byta av standard hölje med ersättnings hölje (9001-R/6-...) vilket inte ingår i paketet och måste beställas separat. Se (bild. 11) för att utföra samma installation av "end feed ledningar".

RU - В случае, если вы устанавливаете версию для натяжных потолков, необходимо заменить стандартную крышку коннектора на крышку для натяжных потолков (9001-R/6-... в комплект поставки не входит и заказывается отдельно), следуя тем же указаниям в разделе "Подключение коннектора питания" (рис. 11).

ZH - 必须将标准外罩换成嵌入式外罩 (套件中不包含9001-R/6-..., 需要单独订购), 执行 "端部馈电接线" 部分的相同操作 (图11)。

AR - يتوجب استبدال الغطاء القياسي بغطاء الإصدار المُنْتَب (6 / 9001-R / غير متوفرة مع الحزمة و يجب طلبها بشكل منفصل) ومن ثم تنفيذ التعليمات ذاتها الواردة في قسم "توصيل نهايات تغذية الطاقة" (صورة 11)

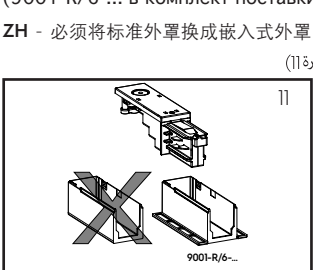

IT - Versione per controsoffitti **EN** - Recessed version **FR** - Version encastrée **DE** - Für die Decken Version **NL** - Verzonken versie - **ES** - Versión empotrada
NO - Hengende versjon **DA** - Forsænket udgave **SV** - Infälld version **RU** - Версия для натяжных потолков **ZH** - 嵌入式版本
AR - الإصدار المُنْتَب

IT Fissaggio dell'adattatore al binario elettrificato - EN Adapter mounting into the track - FR Fixation de l'adaptateur au rail électrifié - DE Montage vom adapter an der Stromschiene - NL Adapter monteren in het spoor - ES Instalación del adaptador en el riel - NO Adaptermontering i sporfestet - DA Adaptermontering i skinnen - SV Montera adaptern i spåret - RU Монтирование адаптера в трек - ZH 将适配器装入导轨

AR تركيب المحول على المسار

IT - Inserire l'adattatore nel binario, in modo tale che la chiave meccanica (A) dell'adattatore si trovi con lo scarico (B) presente sul binario (fig. 12). Ruotare le leve delle due camme (C e D) di circa 90°, assicurandosi di arrivare nella loro posizione di blocco (fig. 13), parallela rispetto al binario.

EN - Insert the adapter into the track, so that the mechanical key (A) in the adaptor matches the groove (B) in the track (pic. 12). Rotate of about 90° the levers of the two cams (C e D) until they reach the locking position (pic. 13), parallel compared to the track. **FR** - Insérez l'adaptateur dans le rail afin que la clé mécanique (A) corresponde à la rainure (B) présente dans le rail (fig. 12). Tournez les leviers des 2 cammes (C et D) d'environ 90°, jusqu'à ce qu'ils soient dans la position verrouillée (fig. 13) parallèlement au rail.

DE - Den Adapter in so in die Stromschiene stecken, dass der mechanische Schlüssel (A) vom Adapter in der Aussparung (B) an der Schiene zu sitzen kommt (Abb. 12). Die Hebel der beiden Nocken (C) und (D) um ca. 90° drehen, bis sie blockiert sind (Abb. 13).

NL - Steek de adapter in het spoor zodat de mechanische sleutel (A) in de adapter overeenkomt met de groef (B) in het spoor (afbeelding 12). Draai de hefboomen ongeveer 90° van de 2 hendels (C en D) totdat ze de sluiting positie bereiken (afbeelding 13), parallel aan het spoor.

ES - Insertar el adaptador en el riel de modo que la llave mecánica (A) del adaptador se encuentre con la ranura (B) del riel (fig. 12). Rotar las palancas de las dos levas (C y D) alrededor de 90°, hasta que alcancen la posición de bloqueo (fig. 13), paralela al riel.

NO - Før inn adapteren i sporfestet så det mekaniske leddet (A) i adapteren overensstemmer med sporet (B) i sporfestet (pic 12). Rotér stangfestene for de to leddene (C og D) ca 90 grader til de når låseposisjon (pic. 13) parallell med sporfestet.

DA - Sæt adapteren i skinnen, således at den mekaniske nøgle (A) i adapteren svarer til rillen (B) i skinnen (figur 12). Roter ca. 90° grebene af de to kamme (C-D) indtil de når låseposition (figur 13), parallelt i forhold til sporet.

SV - Sätt in adaptern i kanalen så att den mekaniska nyckeln (A) i adaptern matchar kanal (B) i (bild. 12) spåret. Roterå hävstångerna ca 90 grader på de två kammarna (C och D) till de når låsläge (bild. 13), parallellt i förhållande till kanalen.

RU - Вставьте адаптер в трек таким образом, чтобы механический ключ (A) в адаптере соответствовал пазу (B) на треке (рис. 12). Поверните рычаги двух валов (C и D) примерно на 90° таким образом, чтобы они встали в позицию блокировки (фиг. 13), параллельно треку.

ZH - 将适配器插入导轨，使适配器上的机械钥匙 (A) 对准导轨的凹槽 (B) (图12)。将两个凸轮的字母 (C) 转动90°，直至到达锁定位置 (图13)。

AR - أدخل المحول في المسار بحيث يصل المفتاح الميكانيكي (A) في المحول إلى الأخدود (B) على المسار (صورة 12). قم بتدوير مقابض الكامات (C - D) حوالي 90° حتى تصل إلى وضع القفل الموازي للمسار

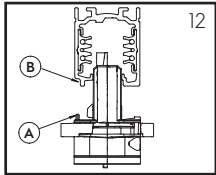

IT - Chiave Meccanica **EN** - Mechanical key **FR** - Clé mécanique **DE** - Mechanische Schlüssel **NL** - Mechanische sleutel **ES** - Chiave Meccanica **NO** - Mekanisk ledd **DA** - Mekanisk nøgle **SV** - Mekanisk Nyckel **RU** - Механический ключ **ZH** - 机械钥匙 **AR** - مفتاح ميكانيكي

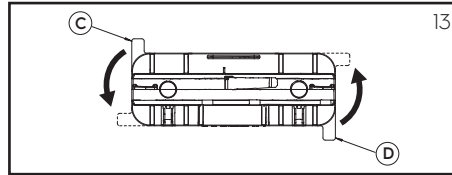

IT - Rotazioni camme **EN** - Cams rotation **FR** - Tournement des leviers **DE** - Drehen der Nocken **NL** - Rotatie cams **ES** - Levas de rotación **NO** - Rotasjon av stangfester **DA** - Kammerotation **SV** - Kammarnas rotation **RU** - Вращение валов **ZH** - 凸轮旋转 **AR** - تدوير الكامات

IT Selezione della fase - EN Phase selection - FR Sélection de phase - DE Auswahl der phase - NL Fase selectie - ES Selección de la fase - NO Valg av fase - DA Udvælgelse af faser - SV Välja fas - RU Выбор фазы - ZH 相位选择 - AR تحديد المرحلة

IT - Nel caso in cui il sistema binario sia connesso ad un impianto trifase è possibile selezionare su quale fase (L1, L2 o L3) distribuire il singolo faretto, utilizzando il selettore A previsto sull'adattatore (fig. 14). Il selettore di fase deve essere manovrato in fase di installazione e da utenti qualificati.

EN - When the track is connected to a three-phase system it is possible to select the phase (L1, L2 o L3) to distribute the single luminaires in the system, by means of the proper selector (A) of the adaptor (pic. 14). The phase selector must be switched on only during the installation by specialized personnel.

FR - Si le système rail est connecté à un réseau triphasé, vous pouvez choisir à quelle phase (L1, L2 ou L3) chaque appareil d'éclairage sera connecté, à l'aide d'un sélecteur prévu (a) sur l'adaptateur (fig. 14). Le sélecteur de phase doit être branché seulement pendant l'installation par un technicien spécialisé.

DE - Wenn die Stromschiene an eine Dreiphasen-Anlage angeschlossen ist, kann ausgewählt werden, über welche Phase der einzelnen Strahler gespeist wird. Dazu den Wahlschalter (A) vom Adapter entsprechend einstellen (Abb. 14). Der Phasen-Wahlschalter muss nur während der Installation bedient werden. Diese Installationen dürfen nur von Fachpersonal durchgeführt werden.

NL - Wanneer het spoor bevestigd is aan het 3 fasen systeem is het mogelijk om de fase (L1, L2 of L3) te selecteren om de enkele armaturen te verplaatsen in het systeem door gebruik te maken van de juiste selector (A) van de adapter (afbeelding 14) De fase selector moet alleen aangezet worden tijdens de installatie bij gespecialiseerd personeel.

ES - En caso de que el sistema de rieles esté conectado a un sistema trifásico, es posible seleccionar en qué fase (L1, L2 o L3) distribuir los focos individuales, utilizando el selector A previsto en el adaptador (fig. 14). El selector de fase debe ser manipulado durante la instalación y por personal calificado.

NO - Når sporfestet er koblet til et tre-fasesystem er det mulig å velge fase (L1, L2 og L3) for å fordele lysene i systemet enkeltvis, ved hjelp av fasevelger (A) på adapteren (pic.14). Fasevelgeren må kun slås på under installasjonen av spesialisert personell.

DA - Når skinnerne er forbundet til et 3-faset system er det muligt at udvælge den fase (L1, L2 o L3) til at distribuere de enkelte armaturer i systemet, ved hjælp af den korrekte valg (A) af adapteren (figur 14). Fasen må kun tændes under installationen af specialiseret personale.

SV - När ett spår är anslutet till 3 fas systemet är det möjligt att välja mellan fas (L1, L2 och L3) för att distribuera de enskilda armaturerna i systemet med hjälp av att välja korrekt (A) av adaptern (bild 14). Den valda fasen får bara slås på under installation av behörig personal.

RU - в случае, если в треке используется трехфазный шинный провод, есть возможность «разбить» электропитание на три группы и затем выбрать фазу (L1, L2 или L3), повернув переключатель ручки на адаптере (рис. 14). Селектор фазы можно переключать только во время установки и только специально обученному персоналу.

ZH - 将导轨连接至三相系统时，可通过适配器的适当选择器 (A) 选择相位 (L1、L2或L3)，来为系统的单光源送电 (图14)。

AR - عندما يكون المسار موصول بنظام المراحل الثلاث، فإنه يمكن اختيار المرحلة (L1، L2 أو L3) لتوزيع وحدات الإنارة بشكل فردي في النظام باستخدام محدد المرحلة المناسبة (A) في المحول (صورة 14). يجب أن يكون محدد المرحلة في وضع التشغيل عند تركيب المحول من قبل الموظف المختص فقط.

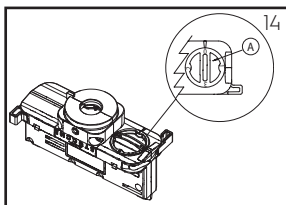

IT - Selettore di fase **EN** - Phase selector **FR** - Sélecteur de phase **DE** - Wahlschalter Phase **NL** - Fase selector **ES** - Selector de fase **NO** - Fasevelger **DA** - Valg af fase **SV** - Fasväljare **RU** - Селектор фазы **ZH** - 相位选择器



IT - Per tutti i dettagli sugli adattatori ONETRACK® leggi il QR code. **EN** - For all the details regarding ONETRACK® adapters read the QR code. **FR** - Pour tous les détails concernant les adaptateurs de ONETRACK® lire le code QR. **DE** - Für alle Details über ONETRACK® Adapter lesen Sie den QR-Code. **NL** - Scan de QR code voor alle details van de ONETRACK® adapter. **ES** - Para cualquier detalle referente a los adaptadores ONETRACK®, lea el código QR. **NO** - For alle detaljer vedrørende ONETRACK® adaptere, scan QR koden. **DA** - For alle detaljerne angående ONETRACK® adaptors, læs QR koden. **SV** - För fullständig information beträffande ONETRACK® adapter skanna QR-koden. **RU** - Для более детального ознакомления с ONETRACK® адаптерами, отсканируйте QR код **ZH** - 扫描二维码，了解更多关于ONETRACK® 适配器的信息 **AR** - من أجل معرفة جميع تفاصيل محولات ONETRACK® قم بمسح رمز الاستجابة السريعة .QR

محدد المرحلة - AR

